

## EINE FEURIGE VERBINDUNG

z.B. Silikon-Puffer  
hoch hitzebeständig



06

- Seite 02** | Kostenlose Stöffl Produktkataloge
- Seite 03** | Leben schützen, Tiere brauchen unsere Hilfe
- Seite 04** | Gummi-Metall-Elemente
- Seite 06** | Warn- und Schutzprofile
- Seite 08** | Krananschlagpuffer

**Stöffl**  
Rudolf  
Ges.m.b.H.





Eine der wichtigsten Lebenssäulen ist die Partnerschaft. Gemeinsam schaffen wir Höhen die uns Freude bereiten.

Sind viele Menschen inzwischen so gleichgültig und haben so manche das Denken verlernt? Die Natur gibt uns Kraft, nicht ein Konto auf irgend einer Insel.

Gelder in unvorstellbaren Summen werden von manchen Unternehmen und deren Managern auf nicht nachvollziehbare Konten gebunkert. Riesenkonzerne fälschen ihren Kunden gegenüber so manche Werte um zu noch höheren Absatzzahlen zu gelangen und Kommunikations-Giganten saugen unsere persönlichen Daten von Handy, Tablett und Computer ab, damit sie die Menschen noch effektiver manipulieren können. All das macht uns Tag für Tag mehr als nur betroffen, es stößt uns so richtig sauer auf. Und da erfinden unsere Gesetzgeber ein Gesetz mit dem hochtrabenden Namen „Compliance-Richtlinien“. Ab sofort dürfen sich Menschen, die ständig mitsammen Projekte realisieren, nicht mehr einmal im Jahr mit einem Kalender und einer Flasche Wein für die Zusammenarbeit bedanken. Irgend etwas läuft doch

da schief. Oder sind wir wirklich schon so entmündigt, dass wir uns all diese Dinge still und heimlich gefallen lassen? Auch wir bekamen im Vorjahr von einigen unserer Kunden Schreiben, die uns darauf hinwiesen, keine Kalender mehr zu verteilen und ihre „Compliance-Richtlinien“ strikt einzuhalten. Wir finden das sehr bedauerlich und möchten uns aber trotzdem bei all den fleißigen Partnern für die tolle Zusammenarbeit bedanken und hoffen, dass Sie auch ohne „Kalender-Geschenke“ weiter treue Kunden bleiben. Mit dem aktuellen Stöffl-Journal möchten wir Sie wieder über so manch tolles Produkt aus unserem Sortiment informieren. Einen schönen Tag und nehmen Sie nicht alles so wie's kommt.

Ihr Rudolf Stöffl

## KOSTENLOSE STÖFFL PRODUKT-KATALOGE. JETZT ANFORDERN!

Fordern Sie beim Stöffl-Team die kostenlosen, zu Ihren Themen passenden Produktkataloge an oder fragen Sie unser Technik-Team zu individuellen Themen.



INNOVATIV  
TECHNISCHE  
PRODUKTE [www.stoeffl.at](http://www.stoeffl.at)

TIERPARADIES  
SCHABENREITH



LEBEN SCHÜTZEN!  
TIERE BRAUCHEN  
UNSERE HILFE!

DAS STÖFFL-TEAM MACHT  
VIELES MÖGLICH.

Hund SUPERSCHLUMPF wurde schwer misshandelt. Sein Zustand war extrem schlecht. Doch durch die intensiven medizinischen Behandlungen, die finanzielle Unterstützung unserer treuen Spender und mit viel Liebe konnte sein Leben gerettet werden. Heute hat der SUPERSCHLUMPF schon viele Freunde

und ein liebevolles Zuhause gefunden. Vielen Dank an all jene, die zu SUPERSCHLUMPFIS Genesung beigetragen haben. Damit wir weiter Tierleben retten können, brauchen wir viele STÖFFL-TEAMS, die uns mit ihren Spenden unterstützen und somit helfen, Tierleben mit Respekt und Achtung zu erhalten. (Doris Hofner)

Wir vom Stöffl-Team ziehen den Hut vor Menschen mit so viel Hilfsbereitschaft und Kraft. Die Leute vom Tierparadies Schabenreith sind genau solche Menschen. Gerne tragen wir durch unsere finanzielle Hilfe dazu bei, dass die aktuell 450 dort lebenden Tiere weiterhin gut betreut und versorgt werden können.



... und das ist  
MUHKUH



Er hat's geschafft! SUPERSCHLUMPF ist wieder gesund.



Helfen auch SIE  
Spendenkonto BAWAG  
IBAN AT22 1400 0467 10409714  
BIC BAWAATWW

[www.tierparadies.at](http://www.tierparadies.at)

Stöffl  
Rudolf  
Ges.m.b.H.

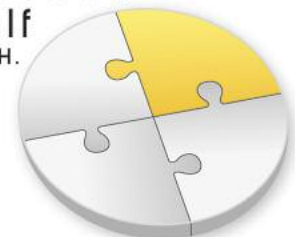

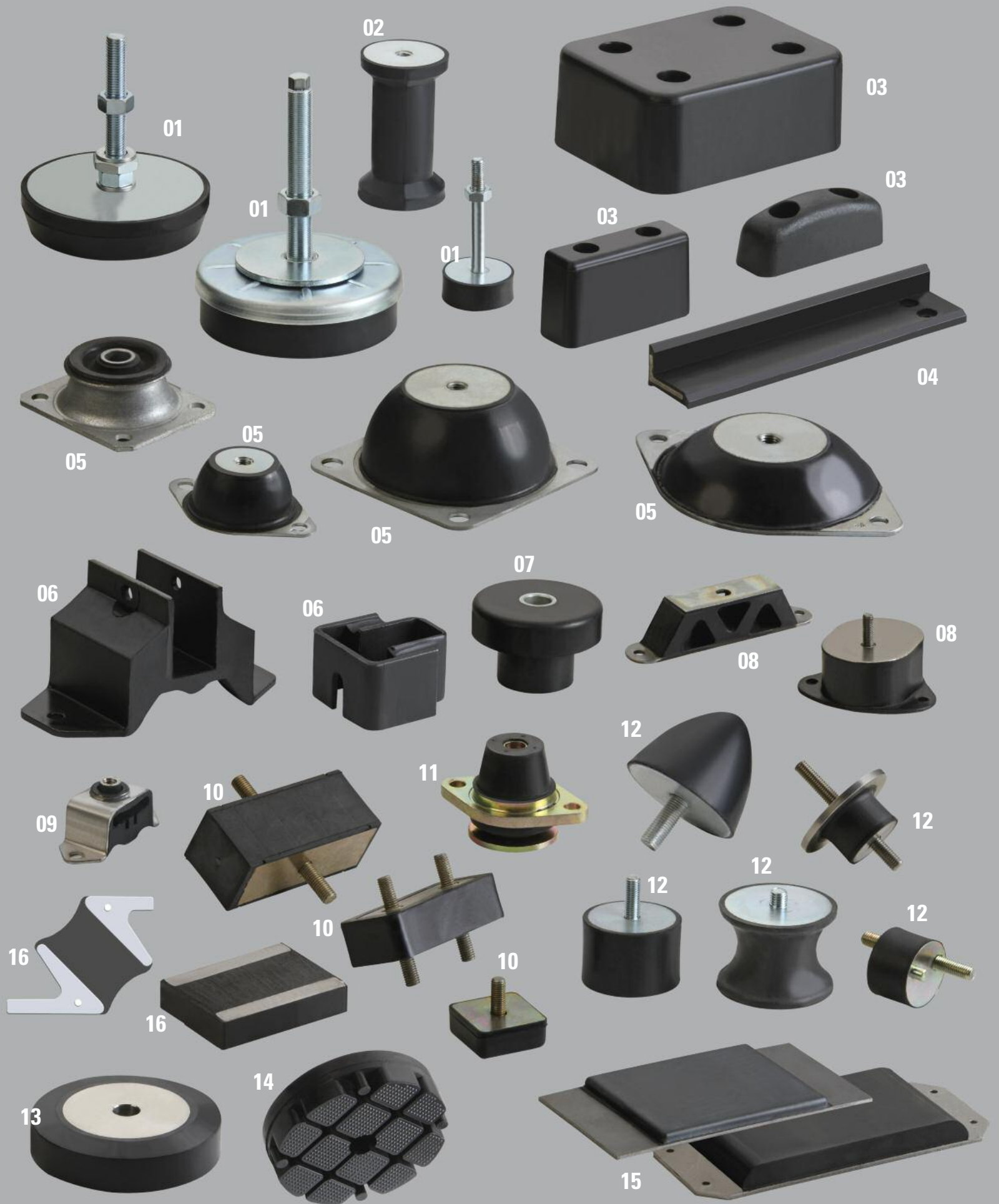

# INNOVATIV TECHNISCHE PRODUKTE

[www.stoeffl.at](http://www.stoeffl.at)

- 01** Maschinenfüße
- 02** Gummi-Metall-Puffer
- 03** Gummi-Ramppuffer
- 04** Gummi-Metall-Anschlagleiste
- 05** Gummi-Metall-Lager
- 06** U-Lager
- 07** Flanschlagerbuchse T-Block
- 08** Geräteelemente
- 09** Deckenelement
- 10** Gummi-Metall-Sonderpuffer
- 11** Gummi-Metall-Kabinenlager
- 12** Gummi-Metall-Puffer „Sonderausführungen“
- 13** Gummi-Metall-Reibrad
- 14** Gummi-Hebebühnen-Auflager
- 15** Anschlagsschienen Kipper- und Fahrzeugbau
- 16** Gummi-Metall-Schienenstücke

# GUMMI - METALL ELEMENTE



Schwingmetall  
Dach - Elemente



Gummi-Metall-Puffer

## Schienen Buchsen



Maschinenfüße AS, NM, ES, SL

Torsionsbuchsen | Ringelemente | Federscheiben  
Ringpuffer | Glockenelemente | Flanschelemente | Hutelemente  
Maschinenlager | Schwingungsdämpfer

Mehr innovativ technische Verbindungen vom  
Stöffl-Team finden Sie im Internet unter:

[www.stoeffl.at](http://www.stoeffl.at)



Klima - Geräte - Puffer - Konuslager  
Bügelemente - U-Lager - Geräteelemente

**Stöffl**  
Rudolf  
Ges.m.b.H.





# DIE (BE)SCHÜTZENDE VERBINDUNG

**01** Warn- und Schutzprofile werden in diversen Farben hergestellt.

**02** Ergänzend zu den Profilen erhalten Sie die dazu passenden Kantenschoner.

**03** Warn- und Schutzprofile erhalten Sie in folgenden Längen: als 1 Meterstücke, 5 Meterrolle oder als lfm-Band (bis max. 50 m)

INNOVATIV  
TECHNISCHE  
PRODUKTE

[www.stoeffl.at](http://www.stoeffl.at)



# WARN- UND SCHUTZPROFILE DIE (BE)SCHÜTZENDE VERBINDUNG

Flächenschutz | Typ D



Eckschutz | Typ A



Rohrschutz | Typ R50



Kantenschutz | Typ G



Eckschutz | Typ H



Eckschutz | Typ E



Flächenschutz | Typ F



Flächenschutz | Typ C



Eckschutz | Typ A



Flächenschutz | Typ CC



Kantenschutz | Typ B



Kantenschutz | Typ B



Eckschutz | Typ AA



Warn- und Schutzprofile werden aus Polyurethanschaum gefertigt. Durch ein besonderes Herstellungsverfahren sind diese Profile sehr flexibel und die Warnmarkierung ist gegen Farbabrieb geschützt. Alle Profile (Ausnahme Typ B und BB) sind mit stark haftendem Klebestreifen ausgestattet. Die Profile dienen

als persönliche Knautschzone für Menschen, Maschinen und Inventar. Sie absorbieren harte Stöße und verhindern so wirksam Verletzungen oder Sachschäden. Das heißt: Ausfallzeiten durch Verletzungen oder hohe Reparaturkosten werden dadurch verhindert.

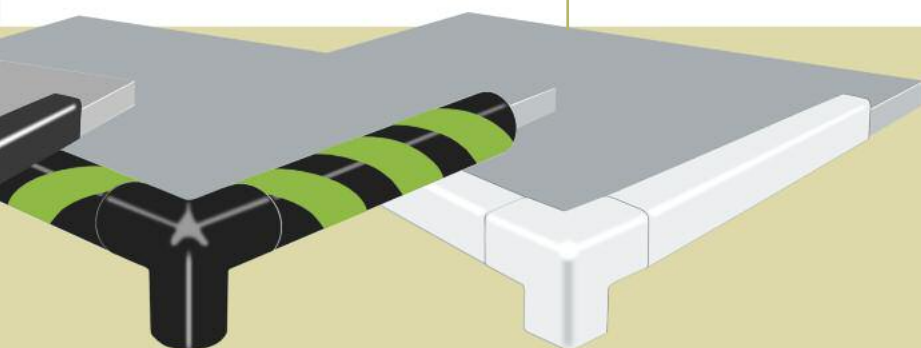
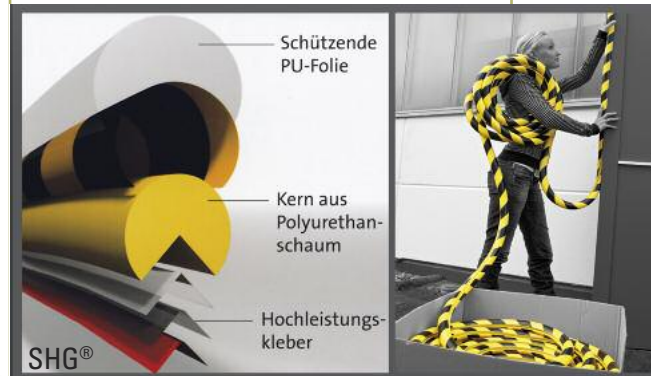

**Stöffl**  
Rudolf  
Ges.m.b.H.

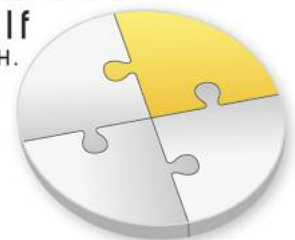



## KRANANSCHLAGPUFFER UND ZELLANSCHLAGPUFFER

Polyurethan ist ein gemischtzelliges Material mit hervorragenden Dämpfungseigenschaften bei minimaler Querdrehung. Ideal für Pufferelemente. Es zeichnet sich durch seine Beständigkeit gegen aliphatische Kohlenwasserstoffe wie Öle und Fette besonders aus. Die Puffer sind weiters

beständig gegen Ozon, UV-Strahlung und gegen Alterung. Dieser Werkstoff ist im Temperaturbereich von  $-35^{\circ}\text{C}$  bis  $+80^{\circ}\text{C}$  bestens einsetzbar. Dabei sind kurzzeitige Temperaturspitzen bis ca.  $100^{\circ}\text{C}$  zulässig. Anschlagpuffer aus dem mikrozelligen Polyurethan Elastomer ste-

hen Ihnen als unser Standard-Programm zur Verfügung. Sie finden im allgemeinen Maschinenbau, sowie dem Kranbau ihre Verwendung. Die exakten Bedienungsanleitungen sowie die Materialdatenblätter erhalten Sie jederzeit von den Stöfl-Technikern.

INNOVATIV  
TECHNISCHE  
PRODUKTE [www.stoeffl.at](http://www.stoeffl.at)





### **KRAN-ZELLANSCHLAGPUFFER aus Polyurethan**

Die Puffer werden mit Zentralbefestigung (Außen- und Innengewinde), zwei Gewindebolzen oder mit einer quadratischen Grundplatte, je nach Kundenwunsch, geliefert. Die Anschlussmaße für beide Ausführungen finden Sie im Stöffl Technik-Katalog oder fragen Sie gleich unser Technik-Team.

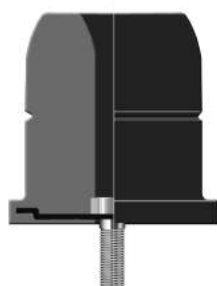
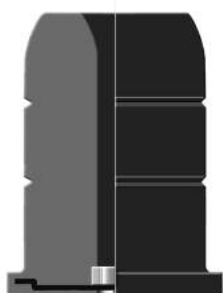

### **PATENTIERTE Kunststoff-Grundplatten**

Durch das besondere Herstellungsverfahren der Puffer werden die Zellkörper direkt an die Grundplatten angeschäumt, hierbei sind die patentierten Kunststoffplatten besonders zu beachten.

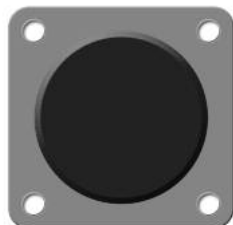

### **ANSCHLAGPUFFER Verfügbarkeit**

Die Anschlagpuffer unseres Standard-Programms werden lagermäßig geführt. Je nach Anwendungsgebiet kann die Pufferausführung genau angepasst werden, z.B. durch unterschiedliche Raumgewichte oder auch durch verschiedene Befestigungsarten.

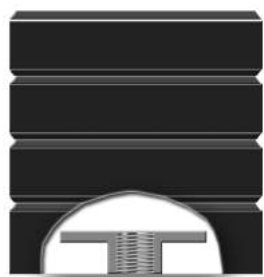

### **ZELLANSCHLAGPUFFER Anwendung**

Zur weiteren Reduzierung der Endkräfte bei Verwendung der Anschlagpuffer als Kranpuffer ist es möglich je einen Puffer am Kran und am Anschlag gegeneinander anzuordnen. Das empfiehlt sich aber nur bei den von uns angegebenen Kombinationsmöglichkeiten. Fragen Sie einfach unsere Techniker.

**Stöffl**  
Rudolf  
Ges.m.b.H.



# STYILE



01

## 01 RIEMENSANNER

Die Stöffl Riemenspanner werden aus Kunststoff und INOX-Stahl gefertigt. Sie sind besonders geeignet für Anwendungen im Lebensmittel- und Arzneimittelbereich und in der chemischen Verfahrenstechnik. Also überall dort wo Rostbildung auftreten kann.

## 04 MASCHINEN-STELFUSS nivellierbar

Bestens geeignet für allgemeine Maschinen, für Pressen und Spritzgussmaschinen. Metallkappen weiß verzinkt, verchromt oder in Edelstahl

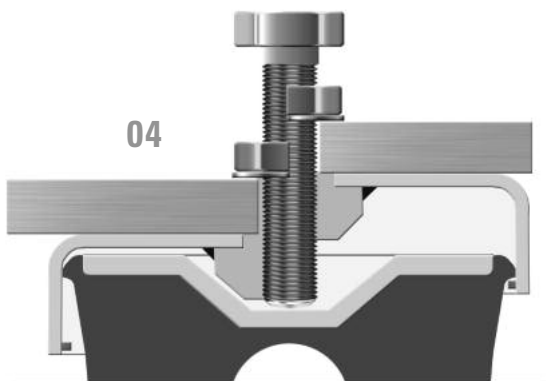

04

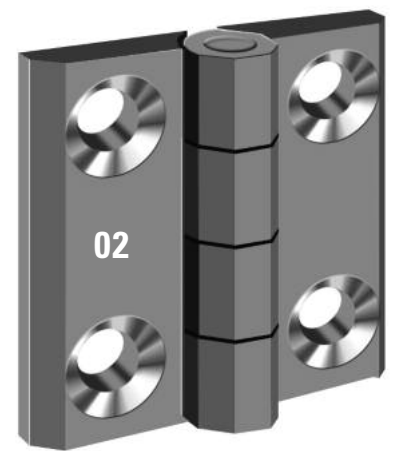

02

## 02 EDELSTAHL-SCHARNIERE

Stöffl Funktionsscharniere erhalten Sie in den Ausführungen: Polyamid, glasfaserverstärkt, als Metallscharniere in Zinkdruckguss oder als Edelstahl Variante, für schwere Beanspruchung.

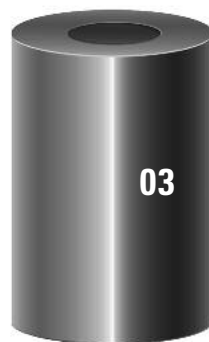

03

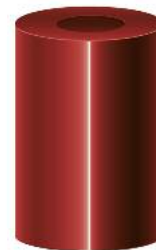

## 03 HOHLFEDERN

Material Gummi CR 70° Shore schwarz oder Original Vulkollan D 15 90° rot.

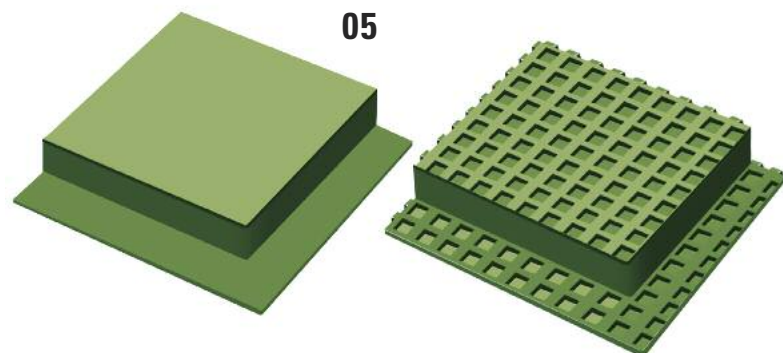

05

## 05 ISOLIERPLATTEN

Die Platten werden aus hochwertigem Nitrilkautschuk, mit feinen Baumwoll- und Polyesterfasern gefertigt. Sie haben eine ausgezeichnete Beständigkeit gegenüber Ölen und Chemikalien.

## 06 NEU! MASCHINEN-STELLFÜSSE

Verstellbare Füße mit sichtbarer verchromter Oberfläche. Fest arretierte Ausführung sorgt für zusätzliche Stabilität. Ideal für unebenen Untergrund. Der Boden wird an der Oberfläche vor Abrieb geschützt.

\* Kleiner Neigungsgrad - lose, drehbare, verstellbare Mutter (17mm Schlüsselweite)

\*\* Feste, verstellbare Sechskantmutter (10mm Schlüsselweite)

SR1574/465354\*



06

SR1574/465356

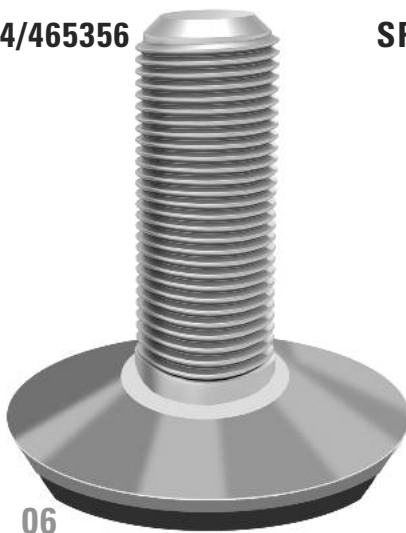

06

SR1574/465359\*\*

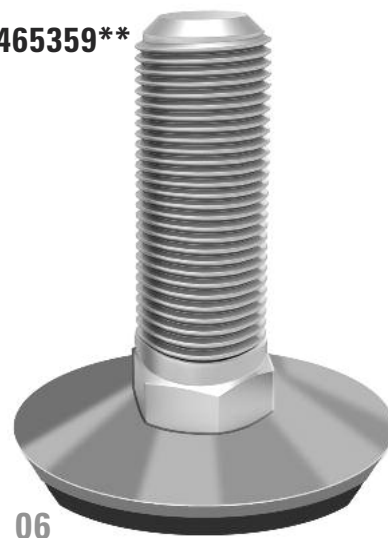

06

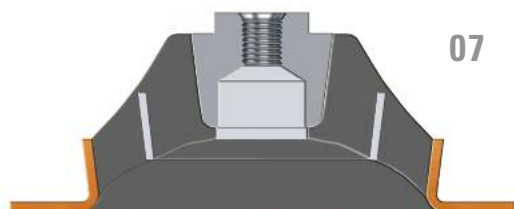

07



## 07 GUMMI-METALL-LAGER

Für eine speziell geforderte, weichere Lagerung ist dieses Lager besonders geeignet. Zur elastischen Lagerung von Apparaten, Ventilatoren, Kompressoren und anderen Aggregaten.

08



Lieferbar auch in Edelstahl sowie kunststoffummantelt mit Edelstahlkern.

## 09 GUMMI-FEDERELEMENTE



09



## 08 SPANNELEMENT

Die aus Stahl, verzinkt gefertigten Spannelemente sind durch ihre spezielle Konstruktion lautlos und sehr zuverlässig. Sie wirken als gummifedernde Elemente die den erheblichen Teil von Kettenschwingungen abführen.

- bestechen durch ihre einfache, kompakte Bauweise. Die eingefügten Gummikörper erlauben einen großen Arbeitsdrehwinkel.
- können gleichzeitig mehrere Funktionen übernehmen: federn, lagern, spannen und dämpfen – diese Eigenschaften ergeben einen wirtschaftlichen Vorteil gegenüber Bauteilen mit nur Einzelfunktionen.

**Stöffl**  
Rudolf  
Ges.m.b.H.



## WERNER POINTINGER



Ruhepol oder die Gelassenheit in Person, so präsentiert sich Werner Pointinger als die rechte Hand unseres Firmenchefs. Ob Kundenkontakt, Einkauf und Verkauf oder die exakte Warenlager-Kompetenz, er ist der „gute Geist“ im Unternehmen und weiß natürlich über „fast“ alles Bescheid. Als Hobby-Archäologe hat er stets die nötige Geduld und die Übersicht, damit alles genau in den richtigen Bahnen verläuft. Als gelernter Großhandelskaufmann mit jeder Menge Engagement und Entscheidungskraft ist er aus dem Stöffl-Unternehmen nicht mehr weg zu denken. Der begeisterte Eisstockschütze, Österreich

Urlauber und bekennende Fleischeser aus dem oberösterreichischen Fischlham ist Familienvater von sechs Kindern und wie könnte es anders sein, Naturliebhaber. Dass er auch Mehlspeisen liebt, erwähnen wir nur so am Rande. Man muss ja nicht auf alles so präzise eingehen. Er liest Bücher von Stephen King, jede Menge Sachbücher über Archäologie, das Universum und wie die Welt sich weiter entwickeln wird. Denn ändern sollte sich so einiges, um unseren Erdball nicht ständig zu überfordern, so wie es zur Zeit passiert. Es liegt an uns, wieder ein wenig mehr Normalität einkehren zu lassen.

# IM PORTRÄT

# 12

DIE ETWAS  
BESSERE  
ADRESSE



Stöffl Rudolf GmbH  
Gewerbeparkstrasse 8  
4615 Holzhausen | Austria  
Tel. +43 7243 50020  
Fax +43 7243 51333  
office@stoeffl.at | www.stoeffl.at

**Stöffl**  
Rudolf  
Ges.m.b.H.

